

Технічний паспорт

Велика шайба G

Артикули: 3403130



Підкладна шайба з дуже великим зовнішнім діаметром.



CE

- St Сталь
- G гальванічно оцинкований

Основні дані

Артикули	3403130
Тип	WS M8 G25 G
Позначення 1	Шайба великого діаметру
Виробник	OBO
Розмір	M8,Ø25mm
Матеріал	Сталь
Покриття	гальванічно оцинкований
Стандарт поверхні	EN ISO 19598 / EN ISO 4042
Мінімальна одиниця продажу VK	100
Одиниця вимірювання	Шт.
Маса	0,408 kg
Одиниця ваги	kg/% пара

Розміри

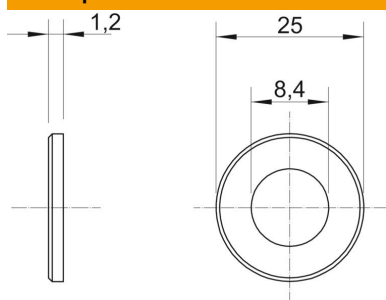

Товщина	0,05 in
Розмір D	0,98 in
Розмір d	0,33 in
Розмір d	8,4 mm
Розмір d, макс.	25 mm
Розмір d, мін.	25 mm
Розмір h	1,2 mm

Технічні характеристики

Різьба	M8
Товщина матеріалу	1,2 mm