

Технічний паспорт

Алюмінієва муфта, без нарізі

Артикули: 2046025



Деталь додаткового обладнання: вставна муфта для з'єднання між електромонтажними трубами. Із внутрішньою стінкою без задирок.



Alu алюміній

Основні дані

Артикули	2046025
Тип	SV32W ALU
Позначення 1	Коліно труби
Позначення 2	без різьби
Виробник	OBO
Розмір	Ø32mm
Матеріал	Алюміній
Мінімальна одиниця продажу VK	50
Одиниця вимірювання	Шт.
Маса	2,4 kg
Одиниця ваги	кг/% пара

Технічний паспорт

Алюмінієва муфта, без нарізі



Артикули: 2046025

Розміри

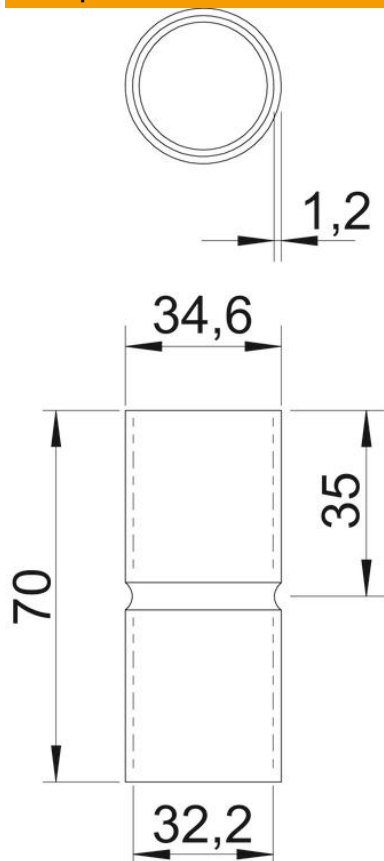

Довжина	70 mm
Розмір D	34,6 mm
Розмір d	32,2 mm
Розмір L	70 mm
Розмір l	35 mm
Розмір m (мм)	32
Розмір t	1,2 mm

Технічні характеристики

Конструкція	Штекерний
Для труби діаметром	32 mm
Розмір	32
Не містить галогенів	так
З інспекційним отвором і кришкою	ні
Поверхня з нержавіючої полірованої сталі	ні
Полірована поверхня	ні
макс. діапазон робочих температур	250 °C
мін. діапазон робочих температур	-45 °C
Із двох частин	ні