

Технічний паспорт

Алюмінієва муфта, без нарізі

Артикули: 2046023



Деталь додаткового обладнання: вставна муфта для з'єднання між електромонтажними трубами. Із внутрішньою стінкою без задирок.



Alu алюміній

Основні дані

Артикули	2046023
Тип	SV20W ALU
Позначення 1	Коліно труби
Позначення 2	без різьби
Виробник	OBO
Розмір	Ø20mm
Матеріал	Алюміній
Мінімальна одиниця продажу VK	50
Одиниця вимірювання	Шт.
Маса	1,3 kg
Одиниця ваги	кг/% пара

Технічний паспорт

Алюмінієва муфта, без нарізі



Артикули: 2046023

Розміри

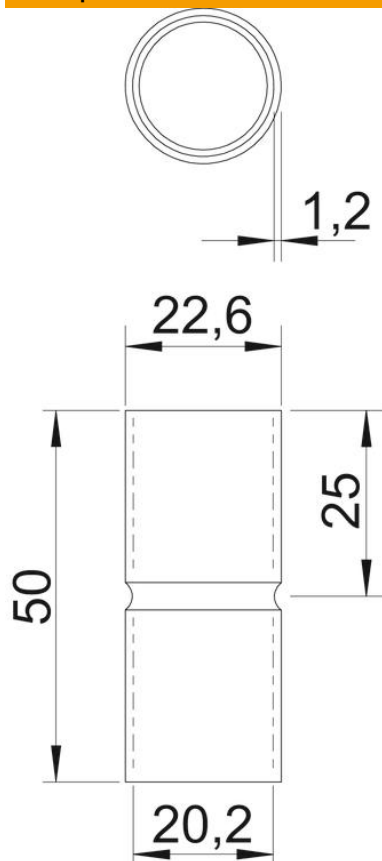

Довжина	50 mm
Розмір D	22,6 mm
Розмір d	20,2 mm
Розмір L	50 mm
Розмір l	25 mm
Розмір m (мм)	20
Розмір t	1,2 mm

Технічні характеристики

Конструкція	Штекерний
Для труби діаметром	20 mm
Розмір	20
Не містить галогенів	так
З інспекційним отвором і кришкою	ні
Поверхня з нержавіючої полірованої сталі	ні
Полірована поверхня	ні
макс. діапазон робочих температур	250 °C
мін. діапазон робочих температур	-45 °C
Із двох частин	ні