

# Технічний паспорт

## Контрольний трійник без нарізі

Артикули: 2047592



Контрольний трійник для з'єднання вставних труб як відгалуження у трубопроводах.

Верхня частина знімається для полегшення прокладання кабелів і спрощення подальшого контролю.

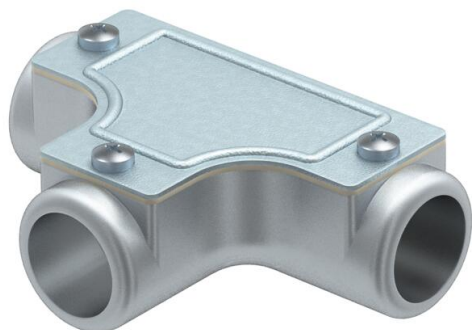

**AIG** Алюмтискліття

### Основні дані

Артикули	2047592
Тип	SKT40W ALU
Позначення 1	Т-з'єднання
Позначення 2	для труб
Виробник	OBO
Розмір	Ø40mm
Матеріал	Лиття алюмінію під тиском
Мінімальна одиниця продажу VK	4
Одиниця вимірювання	Шт.
Маса	32,8 kg
Одиниця ваги	кг/% пара

# Технічний паспорт

## Контрольний трійник без нарізі



Артикули: 2047592

### Розміри

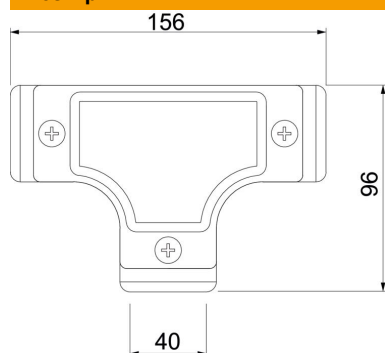

Довжина	156 mm
Розмір D	96 mm
Розмір L	156 mm
Розмір I	40 mm

### Технічні характеристики

Конструкція	Штекерний
Розмір	40
Не містить галогенів	ні
Поверхня з нержавіючої полірованої сталі	ні
Полірована поверхня	ні