

Технічний паспорт

Контрольний трійник без нарізі

Артикули: 2047591



Контрольний трійник для з'єднання вставних труб як відгалуження у трубопроводах.

Верхня частина знімається для полегшення прокладання кабелів і спрощення подальшого контролю.

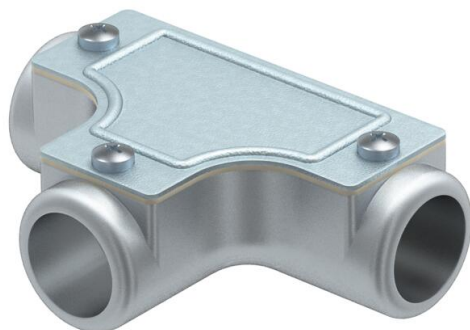

AIG Алюмтискліття

Основні дані

Артикули	2047591
Тип	SKT32W ALU
Позначення 1	Т-з'єднання
Позначення 2	для труб
Виробник	OBO
Розмір	Ø32mm
Матеріал	Лиття алюмінію під тиском
Мінімальна одиниця продажу VK	4
Одиниця вимірювання	Шт.
Маса	45,3 kg
Одиниця ваги	кг/% пара

Технічний паспорт

Контрольний трійник без нарізі

Артикули: 2047591

Розміри

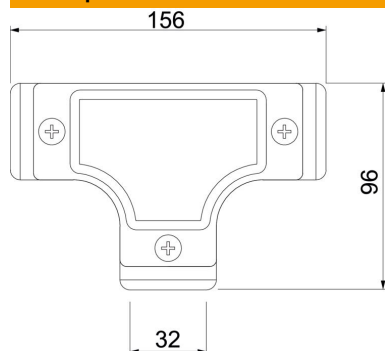

Довжина	156 mm
Розмір D	96 mm
Розмір L	156 mm
Розмір l	32 mm
Розмір m (мм)	32

Технічні характеристики

Конструкція	Штекерний
Розмір	32
Не містить галогенів	ні
Поверхня з нержавіючої полірованої сталі	ні
Полірована поверхня	ні