

Технічний паспорт

Алюмінієве коліно труби без нарізці

Артикули: 2046018



Коліно труби 90° із муфтою для електромонтажних труб згідно з EN 61386-1. Із внутрішньою стінкою без задирок.



Alu алюміній

Основні дані

Артикули	2046018
Тип	SB63W ALU
Позначення 1	Коліно труби
Позначення 2	без різьби
Виробник	OBO
Розмір	Ø63mm
Матеріал	Алюміній
Мінімальна одиниця продажу VK	3
Одиниця вимірювання	Шт.
Маса	59,5 kg
Одиниця ваги	кг/% пара

Технічний паспорт

Алюмінієве коліно труби без нарізці

Артикули: 2046018



Розміри

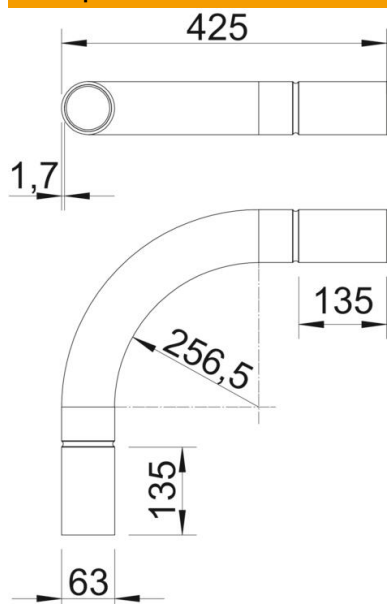

Розмір A	135 mm
Розмір B	425 mm
Розмір D	63 mm
Розмір l	70 mm
Розмір m (мм)	M63
Розмір R	225 mm
Розмір t	1,7 mm

Технічні характеристики

Конструкція	Штекерний
Гнучкий	ні
для номінального діаметру труби	63 mm
Не містить галогенів	ні
З інспекційним отвором і кришкою	ні
З муфтою	так
Поверхня з нержавіючої полірованої сталі	ні
Полірована поверхня	ні
макс. діапазон робочих температур	250 °C
мін. діапазон робочих температур	-45 °C
Кут секції	90 °
Із двох частин	ні