

Технічний паспорт

90° вертикальна секція, зовнішня, 35 FS

Артикули: 7007204



90° вертикальна секція, зовнішня для усіх типів кабельної траси із бічною висотою 35 мм.
Вертикальний кут висувається за край кабельного лотка та пригвинчується.
Кріплення замовляються окремо.



St Сталь

FS оцинковано пачкою

Основні дані

Артикули	7007204
Тип	RBV 310 F FS
Позначення 1	Вертикальна секція 90°
Позначення 2	зовнішня
Виробник	OBO
Розмір	35x100
Матеріал	Сталь
Покриття	оцинковано методом Сендзіміра
Стандарт поверхні	DIN EN 10346
Мінімальна одиниця продажу VK	1
Одиниця вимірювання	Шт.
Маса	51,3 kg
Одиниця ваги	кг/% пара

Технічний паспорт

90° вертикальна секція, зовнішня, 35 FS



Артикули: 7007204

Розміри

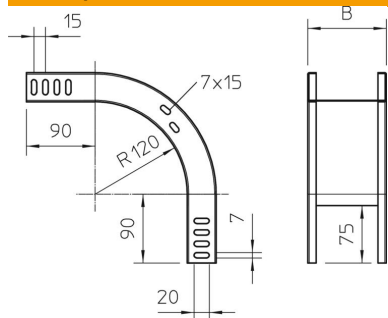

Ширина	100 mm
Ширина	4 in
Висота	35 mm
Висота	1 in
Товщина	1 mm
Розмір B	100 mm

Технічні характеристики

Нахил (кут)	90°
Конструкція з'єднання	без з'єднувача
Збереження функцій	ні
Монтажний отвір в підлозі схема розташування отворів NATO	ні
Зміна напрямку	вертикальний, низхідний
Нержавіюча сталь, протравлена	ні
Бічний отвір	ні
Конструкція для великих відстаней	ні
Тип з'єднувача системи кабельних опор	прикручений