

Пружинне кільце M12

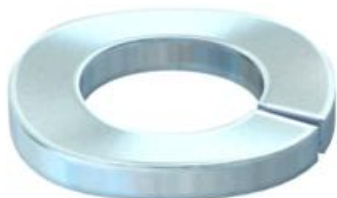

St Сталь

G гальванічно оцинкований

Основні дані

Артикули	3405125
Тип	LWS M12 G
Позначення 1	Пружинне кільце
Виробник	OBO
Розмір	M12
Матеріал	Сталь
Покриття	гальванічно оцинкований
Стандарт поверхні	EN ISO 19598 / EN ISO 4042
Мінімальна одиниця продажу UK	100
Одиниця вимірювання	Шт.
Маса	0,32 kg
Одиниця ваги	кг/% пара

Розміри

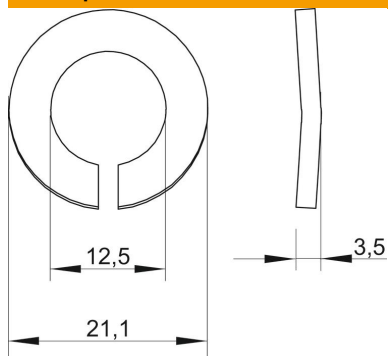

Висота	3,5 mm
Товщина	0,14 in
Розмір D	0,83 in
Розмір d	0,49 in
Розмір d	12,5 mm
Розмір d, макс.	21,1 mm
Розмір d, мін.	21,1 mm
Розмір h	3,5 mm

Технічні характеристики

Різьба	M12
Внутрішній діаметр	0,49 mm

Технічний паспорт

Гровер

Артикули: 3405125



Технічні характеристики

Конструкція стопорної шайби | рифлений