

Технічний паспорт

Шестигранна гайка з насічками DIN 6923 V2A

Артикули: 3156122



Шестигранна гайка з насічками DIN 6923 згідно з EN 1661.



CE

A2 Нержавеющая сталь

2B без обработки, дообработанный

Основні дані

Артикули	3156122
Тип	KM M10 A2
Позначення 1	Шестигранна гайка з фланцем
Позначення 2	з насічкою
Виробник	OBO
Розмір	M10
Матеріал	Нержавіюча сталь
Покриття	чистий, додатково оброблений
Стандарт поверхні	
Мінімальна одиниця продажу VK	50
Одиниця вимірювання	Шт.
Маса	1,32 kg
Одиниця ваги	кг/% пара

Технічний паспорт

Шестигранна гайка з насічками DIN 6923 V2A



Артикули: 3156122

Розміри

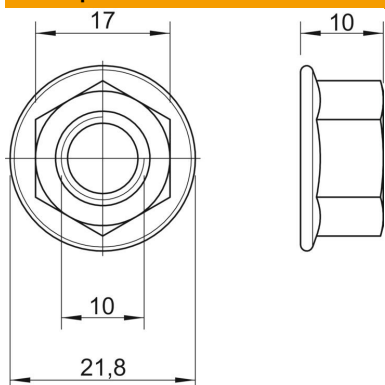

Розмір d	21,8 mm
Розмір h	10 mm

Технічні характеристики

Різьба	M10
Різьба, метрична	10
Тип різьби	метричний
Не містить галогенів	так
Із фланцем	так
Ключова ширина	15
Самостопорний	ні
Ліва різьба	ні
Нарізь – імперська система	7/16 дюйма
Конструкція гайки	Гайка
Гайка гвинтової системи	Зовнішнє шестигранне заглиблення