

Технічний паспорт

Гвинт із Т-подібною головкою

Артикули: 1148008



Гвинт із Т-подібною головкою для використання з профільною рейкою CL2008



St Сталь

ZL Цинк-ламельное покрытие

Основні дані

Артикули	1148008
Тип	CL20HB M5x25 ZL
Позначення 1	Гвинт із Т-подібною головкою
Позначення 2	для профілю CL2008
Виробник	OBO
Розмір	M5x25mm
Матеріал	Сталь
Покриття	Цинк-ламельне покриття
Стандарт поверхні	
Мінімальна одиниця продажу VK	50
Одиниця вимірювання	Шт.
Маса	1,1 kg
Одиниця ваги	кг/% пара

Технічний паспорт

Гвинт із Т-подібною головкою

Артикули: 1148008



Розміри

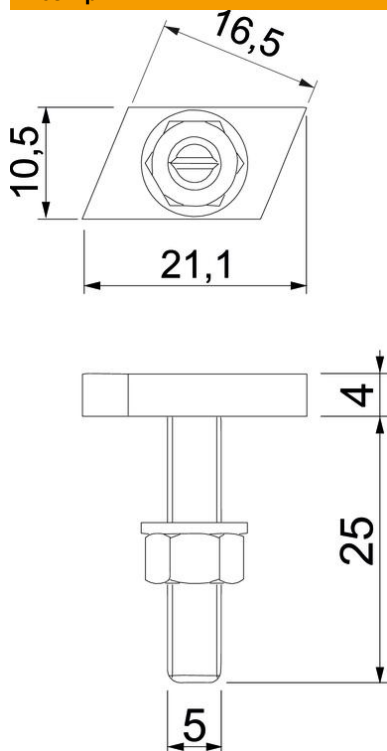

Довжина	21,1 mm
Ширина	10,5 mm
Висота	4 mm
Розмір L	25 mm

Технічні характеристики

Підходить для DIN-рейки	так
Різьба	M 5 x 25mm
Різьба, метрична	5