

Технічний паспорт

Дистанційна скоба 732 з різьбою

Артикули: 1360604



За допомогою різьби М6.



St Сталь

GTP гальванічно оцинкований

Основні дані

Артикули	1360604
Тип	732 60 GTP
Позначення 1	Дистанційна скоба
Позначення 2	з різьбою М6
Виробник	OVO
Розмір	58-60mm
Матеріал	Сталь
Покриття	гальванічно оцинкований
Стандарт поверхні	
Мінімальна одиниця продажу VK	25
Одиниця вимірювання	Шт.
Маса	4,96 kg
Одиниця ваги	кг/% пара

Технічний паспорт

Дистанційна скоба 732 з різьбою

Артикули: 1360604



Розміри

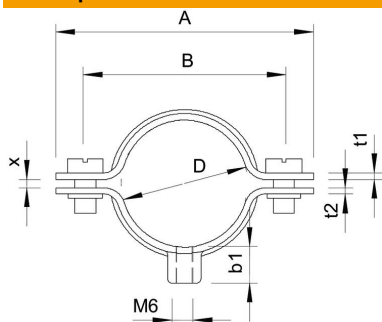

Довжина	91 mm
Розмір A	91 mm
Розмір B	77 mm
Розмір b1	8,5 mm
Розмір t1 (мм)	1,5
Розмір t2 (мм)	1,5
Розмір x	2 mm

Технічні характеристики

Відстань до стіни	так
Кількість кабелів/труб	1
Конструкція	закритий
Вид кріплення	Різьбове з'єднання
Підходить для зони протипожежного захисту	так
Розмір	PG48
Не містить галогенів	так
Пластикове покриття	ні
Розмір отвору	M6 mm
Товщина матеріалу	1,5 mm
Гвинт	M5 x 14
Макс. діапазон затискування D	60 mm
Мін. діапазон затискування D	58 mm
Стійкий до УФ-випромінювання	так