

# Технічний паспорт

Кабельна кліпса типу 2028, світло-сіра

Артикули: 2228904



Кабельна кліпса для затискання проводки



PP Поліпропілен

## Основні дані

Артикули	2228904
Тип	2028 40 LGR
Позначення 1	Скоба з гвіздком
Виробник	OBO
Розмір	14-17mm, L40
Колір	світло-сірий; RAL 7035
Матеріал	Поліпропілен
Мінімальна одиниця продажу VK	100
Одиниця вимірювання	Шт.
Маса	0,27 kg
Одиниця ваги	кг/% пара

# Технічний паспорт

Кабельна кліпса типу 2028, світло-сіра



Артикули: 2228904

## Розміри

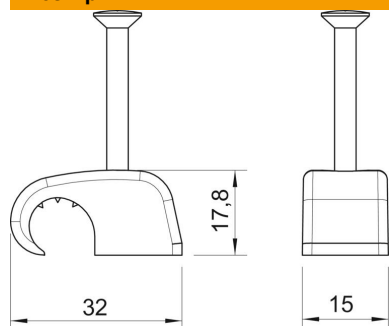

Розмір B	15 mm
Розмір H	17,8 mm
Розмір L	32 mm

## Технічні характеристики

Подвійна скоба	ні
Форма	круглий (для круглих провідників)
для макс. діаметру кабелю	17 mm
для мін. діаметру кабелю	14 mm
для діаметра цвяха	2,0 x 40
Загартований	так
Не містить галогенів	так
З цвяхом	так
Довжина цвяха	40 mm
Ударовідпорний	так
Фіксація труб	ні