

# Технічний паспорт

Контргайка, PG-нарізь

Артикули: 2091364



Контргайки, частина М згідно з DIN 46320, з PG-нарізкою відповідно до DIN 40430.

\*Ціни згідно з DEL-записом.



CE Pg

CuZn  
37 латунь

N нікельований

## Основні дані

Артикули	2091364
Тип	169 MS PG36
Позначення 1	Контргайка
Виробник	OBO
Розмір	PG36
Матеріал	Латунь
Покриття	нікельовано
Стандарт поверхні	
Мінімальна одиниця продажу VK	50
Одиниця вимірювання	Шт.
Маса	2,1 kg
Одиниця ваги	кг/% пара

# Технічний паспорт

Контргайка, PG-нарізь

Артикули: 2091364



## Розміри

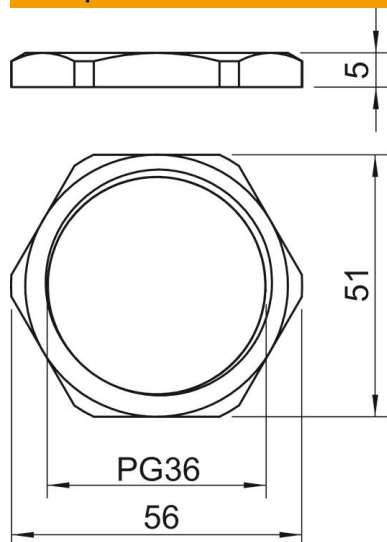

Розмір e	56 mm
Розмір L	5 mm

## Технічні характеристики

Різьба	Pg_36
Тип різьби	PG
Номинальний розмір різьби, метричний/PG	36
Посилений скловолокном	ні
Не містить галогенів	ні
Ударовідпорний	ні
Ключова ширина	51