

Технічний паспорт

Контргайка, метрична різьба



Артикули: 2091623

Контргайки згідно з DIN 46319, з метричною різьбою відповідно до IEC 423.

*Ціни згідно з DEL-записом.



CuZn
37 латунь

N нікельований

Основні дані

Артикули	2091623
Тип	169 MS M20
Позначення 1	Контргайка
Виробник	OBO
Розмір	M20
Матеріал	Латунь
Покриття	нікельовано
Стандарт поверхні	
Мінімальна одиниця продажу VK	100
Одиниця вимірювання	Шт.
Маса	0,58 kg
Одиниця ваги	кг/% пара

Технічний паспорт

Контргайка, метрична різьба

Артикули: 2091623

Розміри

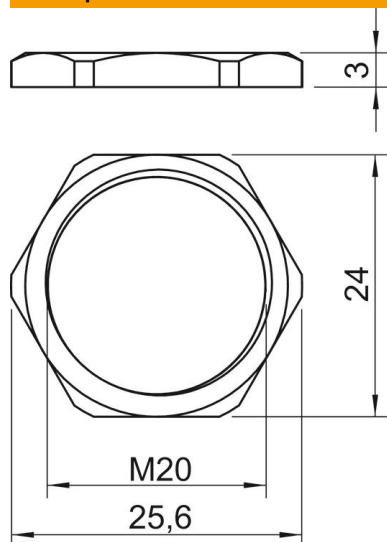

Розмір e	25,6 mm
Розмір L	3 mm

Технічні характеристики

Різьба	M20_x_1,5
Тип різьби	метричний
Номинальний розмір різьби, метричний/PG	20
Посилений скловолокном	ні
Не містить галогенів	ні
Ударовідпорний	ні
Ключова ширина	24