

Технічний паспорт

Редукція, PG-нарізь

Артикули: 2089440



Редукція (частина Н) відповідно до DIN 46320, з PG-нарізю відповідно до DIN 40430, для переходу на менший кабельний сальник.

*Ціни згідно з DEL-записом.



CuZn
37 латунь

N нікельований

Основні дані

Артикули	2089440
Тип	167 R MS PG48-42
Позначення 1	Перехідник
Виробник	OBO
Розмір	PG48-PG42
Матеріал	Латунь
Покриття	нікельовано
Стандарт поверхні	
Мінімальна одиниця продажу VK	25
Одиниця вимірювання	Шт.
Маса	6,23 kg
Одиниця ваги	кг/% пара

Технічний паспорт

Редукція, PG-нарізь

Артикули: 2089440



Розміри

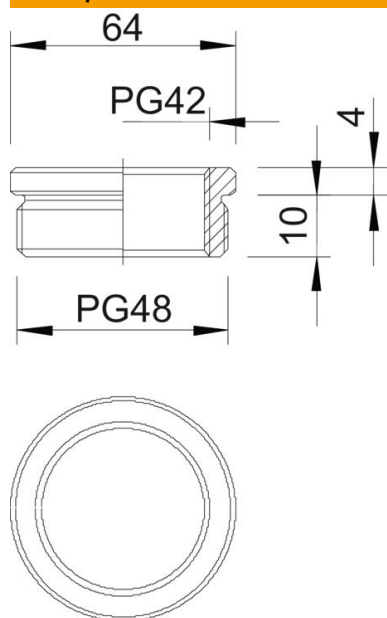

Розмір D	64 mm
Розмір L1	10 mm
Розмір L2	4 mm

Технічні характеристики

захищений від вибуху	ні
Тип зовнішньої нарізі	PG
Тип внутрішньої нарізі	PG
Довжина нарізі	10 mm
Розмір зовнішньої PG-нарізі	48
Розмір внутрішньої PG-нарізі	42
Нікельовано	так