

Технічний паспорт

Редукція, PG-нарізь

Артикули: 2089297



Редукція (частина Н) відповідно до DIN 46320, з PG-нарізю відповідно до DIN 40430, для переходу на менший кабельний сальник.
*Ціни згідно з DEL-записом.



CuZn
37 латунь

N нікельований

Основні дані

Артикули	2089297
Тип	167 R MS PG29-16
Позначення 1	Перехідник
Виробник	OBO
Розмір	PG29-PG16
Матеріал	Латунь
Покриття	нікельовано
Стандарт поверхні	
Мінімальна одиниця продажу VK	50
Одиниця вимірювання	Шт.
Маса	6,56 kg
Одиниця ваги	кг/% пара

Технічний паспорт

Редукція, PG-нарізь

Артикули: 2089297



Розміри

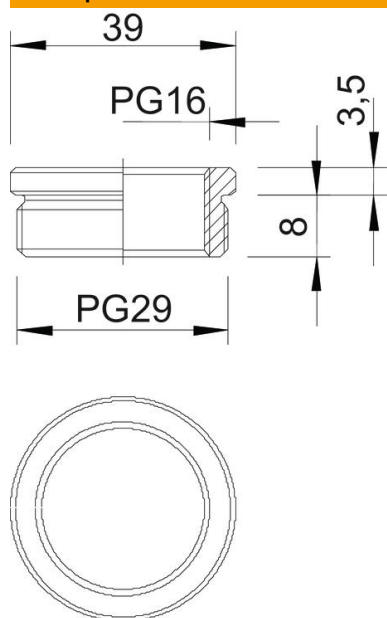

Розмір D	39 mm
Розмір L1	8 mm
Розмір L2	3,5 mm

Технічні характеристики

захищений від вибуху	ні
Тип зовнішньої нарізі	PG
Тип внутрішньої нарізі	PG
Довжина нарізі	8 mm
Розмір зовнішньої PG-нарізі	29
Розмір внутрішньої PG-нарізі	16
Нікельовано	так