

Технічний паспорт

Редукція, метрична нарізь

Артикули: 2089599

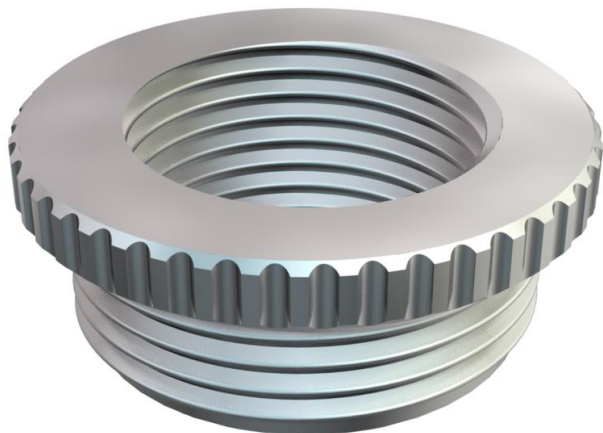

Редукція (частина Н) аналогічно до DIN 46320, з метричною нарізкою відповідно до DIN EN 60423 або ISO 68.
*Ціни згідно з DEL-записом.



CuZn
37 латунь

N нікельований

Основні дані

Артикули	2089599
Тип	167 R MS M40-32
Позначення 1	Перехідник
Виробник	OBO
Розмір	M40-M32
Матеріал	Латунь
Покриття	нікельовано
Стандарт поверхні	
Мінімальна одиниця продажу VK	25
Одиниця вимірювання	Шт.
Маса	6,84 kg
Одиниця ваги	кг/% пара

Технічний паспорт

Редукція, метрична нарізь



Артикули: 2089599

Розміри

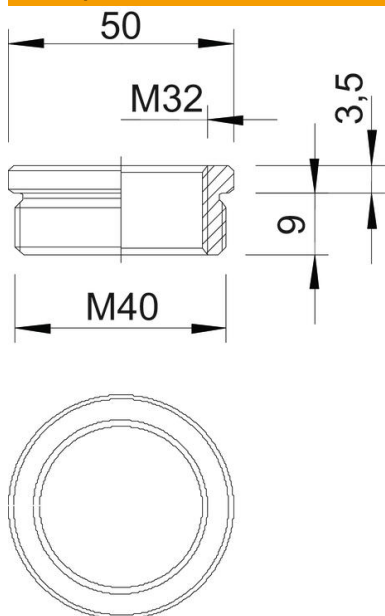

Розмір D	50 mm
Розмір L1	9 mm
Розмір L2	3,5 mm

Технічні характеристики

захищений від вибуху	ні
Тип зовнішньої нарізі	метричний
Тип внутрішньої нарізі	метричний
Довжина нарізі	9 mm
Розмір зовнішньої метричної нарізі	40
Розмір внутрішньої метричної нарізі	32
Нікельовано	так