

Технічний паспорт

Редукція, метрична нарізь

Артикули: 2089556

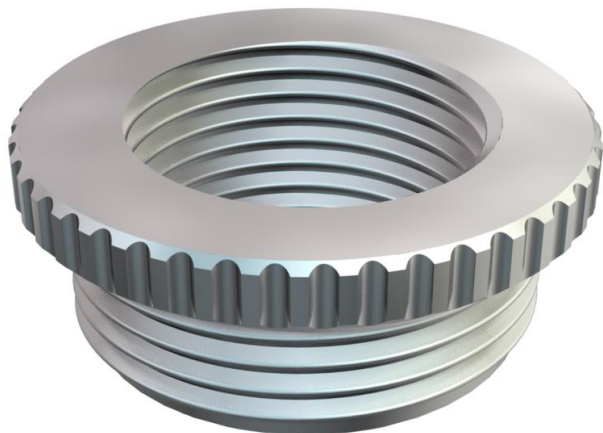

Редукція (частина Н) аналогічно до DIN 46320, з метричною нарізкою відповідно до DIN EN 60423 або ISO 68.
*Ціни згідно з DEL-записом.



CuZn
37 латунь

N нікельований

Основні дані

Артикули	2089556
Тип	167 R MS M25-20
Позначення 1	Перехідник
Виробник	OBO
Розмір	M25-M20
Матеріал	Латунь
Покриття	нікельовано
Стандарт поверхні	
Мінімальна одиниця продажу VK	50
Одиниця вимірювання	Шт.
Маса	2,102 kg
Одиниця ваги	кг/% пара

Технічний паспорт

Редукція, метрична нарізь



Артикули: 2089556

Розміри

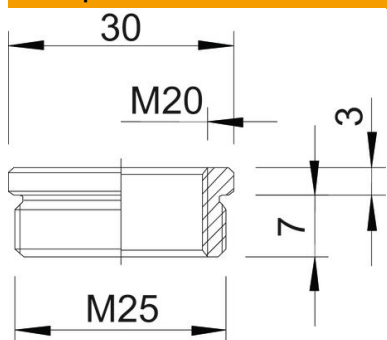

Розмір D	30 mm
Розмір L1	7 mm
Розмір L2	3 mm

Технічні характеристики

захищений від вибуху	ні
Тип зовнішньої нарізі	метричний
Тип внутрішньої нарізі	метричний
Довжина нарізі	7 mm
Розмір зовнішньої метричної нарізі	25
Розмір внутрішньої метричної нарізі	20
Нікельовано	так