

Технічний паспорт

Контргайка, PG-нарізь

Артикули: 2043424



Контргайка відповідно до DIN 46320, з PG-нарізкою відповідно до DIN 40430.

Вказівка: контргайки з полістиролу затягуйте помірно, щоб не утворилися тріщини внаслідок перенапруги!



PS Полістірол

Основні дані

Артикули	2043424
Тип	116 PG42
Позначення 1	Контргайка
Виробник	OBO
Розмір	PG42
Колір	світло-сірий; RAL 7035
Матеріал	Полістірол
Мінімальна одиниця продажу UK	25
Одиниця вимірювання	Шт.
Маса	1,089 kg
Одиниця ваги	кг/% пара

Технічний паспорт

Контргайка, PG-нарізь

Артикули: 2043424



Розміри



Розмір e	73 mm
Розмір L	8 mm

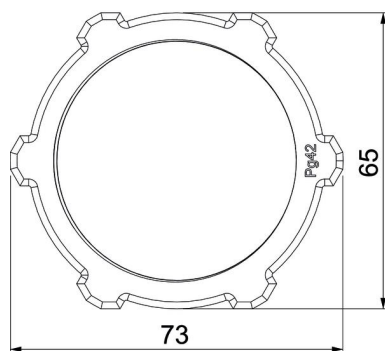

Технічні характеристики

Різьба	Pg_42
Тип різьби	PG
Номинальний розмір різьби, метричний/PG	42
Посилений скловолокном	ні
Не містить галогенів	так
Ударовідпорний	так
Ключова ширина	65