

# Технічний паспорт

Контргайка, метрична нарізь, чорна

Артикули: 2049120



Контргайка згідно з DIN 46319, з метричною нарізкою відповідно до IEC 423.



PA Поліамід

## Основні дані

Артикули	2049120
Тип	116 M50 SW PA
Позначення 1	Контргайка
Виробник	OBO
Розмір	M50
Колір	чорний
Матеріал	Поліамід
Мінімальна одиниця продажу VK	25
Одиниця вимірювання	Шт.
Маса	0,896 kg
Одиниця ваги	кг/% пара

# Технічний паспорт

Контргайка, метрична нарізь, чорна

Артикули: 2049120



## Розміри



Розмір e	68 mm
Розмір L	8 mm

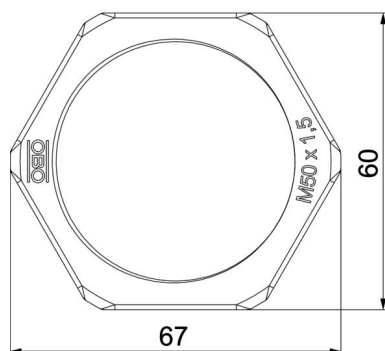

## Технічні характеристики

Різьба	M50_x_1,5
Тип різьби	метричний
Номинальний розмір різьби, метричний/PG	50
Посилений скловолокном	ні
Не містить галогенів	так
Ударовідпорний	ні
Ключова ширина	60