

Технічний паспорт

Контргайка, метрична нарізь, світло-сіра

Артикули: 2048965



Контргайка згідно з DIN 46319, з метричною нарізкою відповідно до IEC 423.



PA Поліамід

Основні дані

Артикули	2048965
Тип	116 M50 LGR PA
Позначення 1	Контргайка
Виробник	OBO
Розмір	M50
Колір	світло-сірий; RAL 7035
Матеріал	Поліамід
Мінімальна одиниця продажу VK	25
Одиниця вимірювання	Шт.
Маса	0,89 kg
Одиниця ваги	кг/% пара

Технічний паспорт

Контргайка, метрична нарізь, світло-сіра

Артикули: 2048965



Розміри



Розмір e	68 mm
Розмір L	8 mm

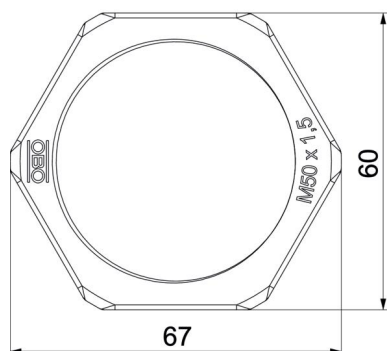

Технічні характеристики

Різьба	M50_x_1,5
Тип різьби	метричний
Номинальний розмір різьби, метричний/PG	50
Посилений скловолокном	ні
Не містить галогенів	так
Ударовідпорний	ні
Ключова ширина	60